







ST 050 301 6360



- Ausladung Standbrause 420 mm
- Regenbrause: PURE RAIN, Durchfluss max. 14 l/min (bei 3 Bar)
- Funktion ab: 8 l/min
- Regenbrause Ø 200 mm
- Handbrause: COMPACT RAIN, Durchfluss max. 9 l/min (bei 3 Bar)
- Brausekopf Ø 64 mm
- Drehumstellung Standbrause/ Handbrause
- Höhe Armatur bis Oberkante Bogen 1180 mm
- Höhe Armatur bis Regenbrause (Unterkante) 1009 mm
- Rosette für Brausehalter Ø 66 mm
- Rosette für Wandbefestigung Ø 70 mm
- Rosette für Brausebatterie Ø 60 mm
- Stichmaß 150 mm ± 13 mm
- Metallbrauseschlauch 1250 mm mit integriertem Verdrehenschutz
- Anschluss 1/2"
- Rohrdurchmesser 20 mm

	Chrom	ST 050 301 6360-00
	Platin gebürstet	ST 050 301 6360-06
	Platin	ST 050 301 6360-08
	Messing (23kt Gold)	ST 050 301 6360-09
	Messing gebürstet (23kt Gold)	ST 050 301 6360-28
	Dark Platinum gebürstet	ST 050 301 6360-99

Einzelkomponenten dieses Sets

Für dieses Set benötigen Sie folgende Komponenten

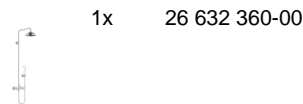
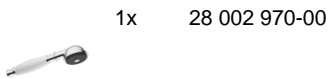















ST 050 301 6360



- COMPACT RAIN, Durchfluss max. 9 l/min (bei 3 Bar)
- Funktion ab: 6 l/min
- Brausekopf Ø 64 mm
- Anschluss 1/2"

Eigensicher gegen Rückfließen.

	Chrom	28 002 970-00
	Chrom	28 002 970-00 0010
	Gold (23,9kt)	28 002 970-01
	Platin gebürstet	28 002 970-06
	Platin gebürstet	28 002 970-06 0010
	Platin	28 002 970-08
	Platin	28 002 970-08 0010
	Messing (23kt Gold)	28 002 970-09
	Messing (23kt Gold)	28 002 970-09 0010
	Messing gebürstet (23kt Gold)	28 002 970-28
	Messing gebürstet (23kt Gold)	28 002 970-28 0010
	Chrom gebürstet	28 002 970-93
	Chrom gebürstet	28 002 970-93 0010
	Dark Platinum gebürstet	28 002 970-99
	Dark Platinum gebürstet	28 002 970-99 0010

ST 050 301 6360

mm [inches]

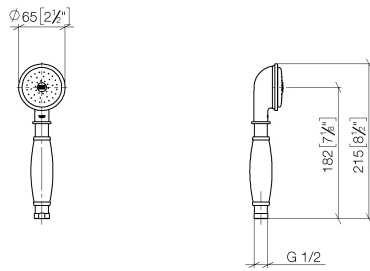

Durchflussdiagramm

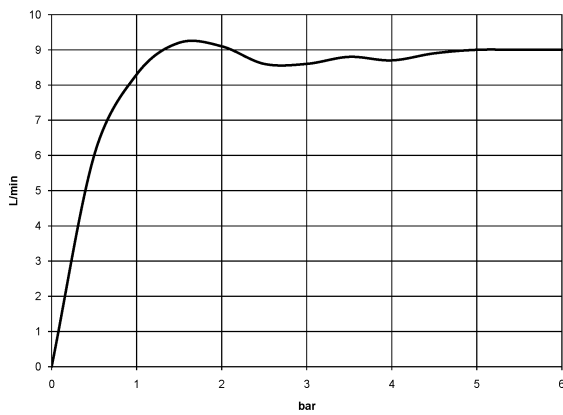

Zertifikate

WRAS_1809019. LGA_8492.

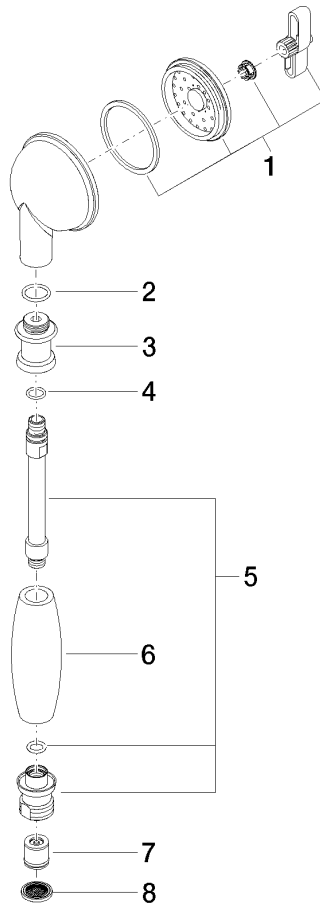

Ersatzteilstückliste

Nr.	Artikelnummer	Benennung	Verbaumenge	Lieferzeit
1	90 12 01 010 00 90	Set	1	2
2	09 14 10 069 90	Dichtung	1	2
3	09 24 04 059 20-00	Nippel	1	10
4	09 14 10 042 90	Dichtung	1	2
5	90 28 22 033 00-00	Einsatz	1	10
6	11 167 820 60	Griff	1	2
7	09 23 01 077 90	Durchflussbegrenzer	1	2
8	09 23 01 039 90	Sieb	1	2

ST 050 301 6360



- Ausladung Standbrause 420 mm
- Kopfbrause: Regenstrahl
- Regenbrause Ø 200 mm
- Durchfluss Regenbrause max. 14 l/min (bei 3 Bar)
- Funktion ab: 8 l/min
- Drehumstellung Standbrause/ Handbrause
- Höhe Armatur bis Oberkante Bogen 1180 mm
- Höhe Armatur bis Regenbrause (Unterkante) 1009 mm
- Rosette für Brausehalter Ø 66 mm
- Rosette für Wandbefestigung Ø 70 mm
- Rosette für Brausebatterie Ø 60 mm
- Stichmaß 150 mm ± 13 mm
- Metallbrauseschlauch 1250 mm mit integriertem Verdrehenschutz
- Anschluss 1/2"
- Rohrdurchmesser 20 mm
- Dieses Produkt leistet einen Beitrag zur Erfüllung der Vorgaben von nachhaltigen Gebäudezertifizierungen, z.B. LEED®, BREEAM®, DGNB

Dieser Artikel enthält keine Handbrause!

Eigensicher gegen Rückfließen.

Dieser Artikel enthält keine Handbrause!

Eigensicher gegen Rückfließen.

	Chrom	26 632 360-00
	Platin gebürstet	26 632 360-06
	Platin	26 632 360-08
	Messing (23kt Gold)	26 632 360-09
	Messing gebürstet (23kt Gold)	26 632 360-28
	Dark Platin gebürstet	26 632 360-99

Benötigtes Zubehör

- | | | |
|--|---|---------------|
| | MADISON Handbrause - Chrom | 28 002 978-00 |
| | <ul style="list-style-type: none"> • Brausekopf Ø 95 mm • Weitere Handbrausen finden Sie ab Seite {PAGE} • Dreifach verstellbar: COMPACT RAIN, COMPACT SOFT FLOW, COMPACT AQUAPRESSURE FLOW, Durchfluss max. l/min (bei 3 Bar) | |

Benötigtes Zubehör

- | | | |
|--|---|--------------------|
| | MADISON Metall-Handbrause mit Porzellangriff (weiß) FlowReduce - Chrom | 28 002 970-00 0010 |
|--|---|--------------------|

Benötigtes Zubehör

- | | | |
|--|---|--------------------|
| | MADISON Handbrause FlowReduce - Chrom | 28 002 978-00 0010 |
| | <ul style="list-style-type: none"> • Brausekopf Ø 95 mm • Weitere Handbrausen finden Sie ab Seite {PAGE} • Dreifach verstellbar: COMPACT RAIN, COMPACT SOFT FLOW, COMPACT AQUAPRESSURE FLOW, Durchfluss max. l/min (bei 3 Bar) | |

ST 050 301 6360

mm [inches]

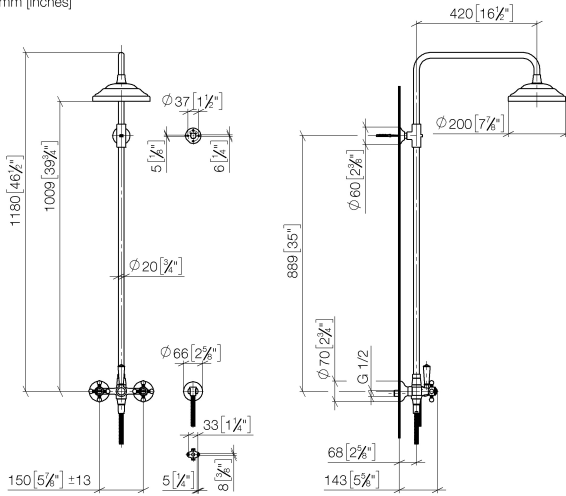

Durchflussdiagramm

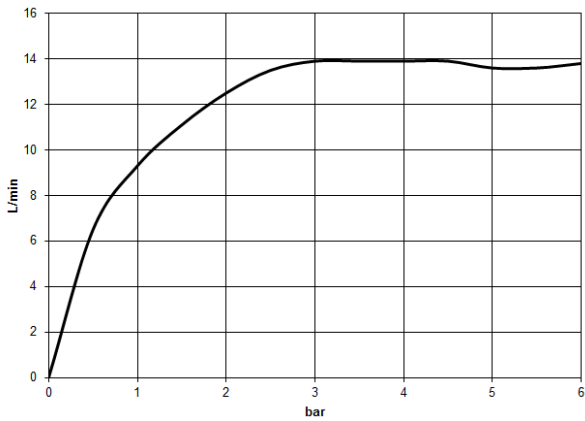

Zertifikate

Belgaqua_21-023- WRAS_2204012.
27_8.

ST 050 301 6360

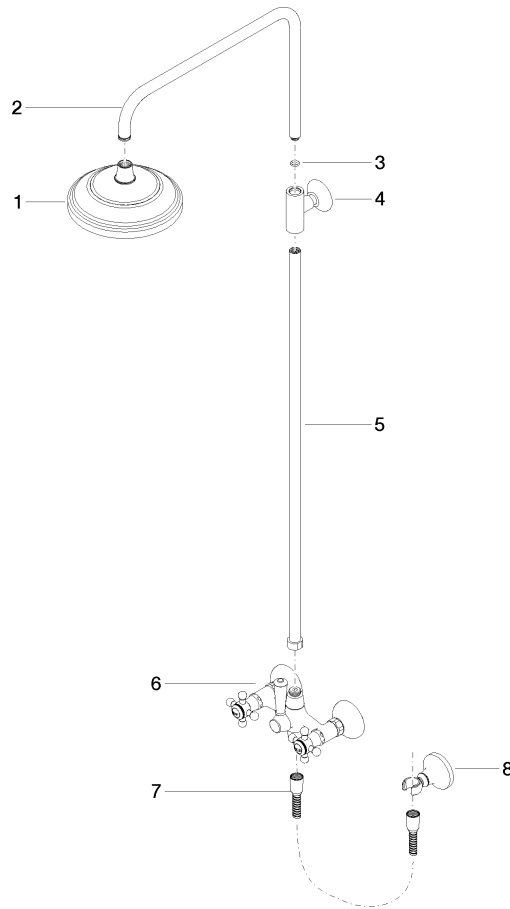

Ersatzteilstückliste

Nr.	Artikelnummer	Benennung	Verbaumenge	Lieferzeit
1	04 12 05 038 01-00	Brause	1	60
2	04 28 22 101 20-00	Auslauf	1	10
3	90 14 10 011 00 90	Dichtung	1	2
4	90 17 11 033 00-00	Halter	1	10
5	90 28 22 096 00-00	Rohr	1	10
6	04 17 10 001 00-00	Armatur	1	60
7	28 104 970-00	Metall-Brauseschlauch 1/2" x 1/2" x 1250 mm - Chrom	1	2
8	28 050 410-00	Halter	1	60